

カードキータイプ 取扱説明書

HSE-MCS/HSE-VC

この度は伊ーキ製品をお買い上げいただき誠にありがとうございます。この説明書は製品の使い方と、ご使用上の注意を記載しています。お読みになったあとも、いつもそばに置いて、わからない時にご再読ください。また、製品をほかの方に渡すときには、必ずこの取扱説明書を一緒にお渡しください。

安全上のご注意



警告

誤った取り扱いをすると、人が死亡または重傷を負う可能性が想定される内容を示しています。

- お子さまがいたずらしないようご注意ください。キーなど口の中に入れると大変危険です。



注意

誤った取り扱いをすると、人がけがをしたり、物的損害の発生が想定される内容を示しています。

- 本製品によるケガ、物的損害は保証しておりません。あらかじめご了承ください。
- 貴重品の保管には使用しないでください。預け入れした収納物の破壊行為や盗難などに対して弊社では責任を負いかねます。
- 乾電池仕様の電池は、極性表示（+、-）に従い、正しく入れてください。乾電池の向きを間違えると、乾電池の破裂、液漏れによるけが、故障、周囲を汚損する原因となることがあります。
- 本製品は、耐火、耐工具破壊仕様ではありませんので、簡易的な保管にご使用ください。
- 本製品は、精密機器なので起動ボタン等に強い衝撃をあてないでください。故障の原因になります。
- 水をかけたり、ぬらしたりしないでください。内部に水が浸入し、保管物の破損や故障の原因になります。
- 管理者用キーは大切に保管してください。全てのキーを紛失されると収納物を取り出せない場合があります。
- 分解、改造をしないでください。故障やケガをすることがあります。
- 電動ドライバーは、使用しないでください。故障の原因になります。
- 本製品は、屋内仕様ですので屋外では使用しないでください。
- 直射日光や熱、冷暖房器具の風が当たる場所での保管や設置は避けてください。樹脂部品がゆがんだり変色したりすることがあります。
- 製品の誤った取り扱いや設置による故障等は保証対象外になります。

製品概要

- 本製品は、乾電池仕様です。
- 乾電池仕様は、単三アルカリ乾電池4本を使用します。（乾電池の寿命目安は1日10回使用して約2年です。）
- 本製品は、任意のFeliCa、MIFAREのICキーを認証し、ツマミを右に回すと施錠します。取り出すときは、登録させたICキーを認証させ、ツマミを左に回すことで解錠します。 ※FeliCaは、ソニー株式会社の登録商標です。
- 本製品は、メンバーモードとビジターモードの2種類があり、モードの切り替えが可能です。
- メンバーモードとは、事前にICキーを登録し、登録されているICキーのみかぎのあけしめができます。
- ビジターモードとは、お手持ちのICキーで、その都度かぎのあけしめができます。
- 電源が遮断された場合でもメモリの内容は保護されます。

別売品

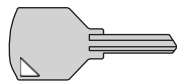

非常キー(管理者用)



モード設定カード(メンバー)



メンバー登録カード



メンバー削除カード

メンバーモードとは

事前にICキーを登録し、登録されているICキーのみかぎのあけしめができます。

ビジターモードとは

お手持ちのICキーで、その都度かぎのあけしめができます。

ご購入されたカードの「使い方」をご参照ください。



モード設定カード(ビジター)



音量設定カード



ユーザーカード

仕様

- カード規格 【FeliCa / MIFARE】 ※FeliCaは、ソニー株式会社の登録商標です。
- 電源 【乾電池仕様 単三アルカリ乾電池4本(6V) (乾電池の寿命目安は1日10回使用で約2年)】
- 非常錠 【内筒交換式】
- 使用周囲温・湿度 【0~40℃(氷結しないこと)、30~85%RH以下(結露凍結のないこと)】
- 使用場所 【屋内(雨や水滴などがかからないこと)】
- その他環境条件 【塵埃がひどくないこと、自動車やエレベーターなど振動のある場所では使用しないこと、
温泉地など腐食性ガスを発生する場所ではテストで安全性を確認してから使用すること】

お手入れの方法

- 日常のお手入れは、かならず乾いた布でおこなってください。
- クリーナーを使用する場合には、販売業者の取扱説明に従い、目立たない部分で変色などが無いことを確認してからご使用ください。
- 著しく汚れている場合には、柔らかい布をうすめた中性洗剤溶液(1~3%)で濡らし、かたく絞って汚れをふき取ってください。その後、洗剤が残らないように乾いた布で乾拭きしてください。

電池のセット(交換)方法

- 電池を外してもメモリの内容は保護されます。

- ① 本体背面のネジを外し、電池ふたのツメを押して取り外してください。

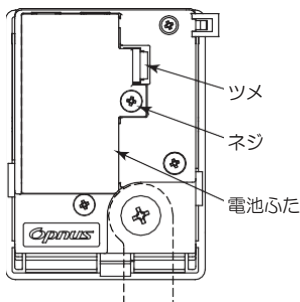

- ② 単三アルカリ乾電池を下図のとおり、ケースに入れて、ふたをしめネジで止めてください。

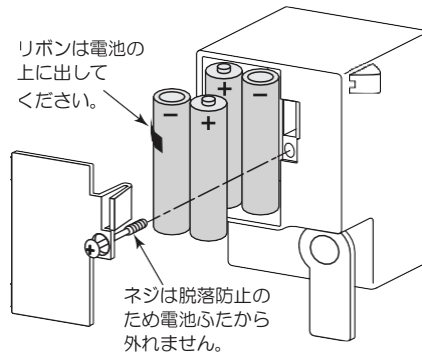

- ③ 起動ボタンを押し、ブザーが「ピッ」と鳴るのを確認してください。

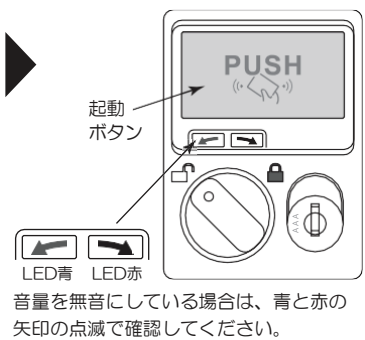

電池残量について

- 電池の残量が少なくなると音と光でお知らせします。お早めに乾電池の交換をおこなってください。
- 【電池残量15%以上~30%未満】⇒ 起動ボタンを押すと「ピピッ ピピッ ピピッ」と鳴ります。
- 【電池残量15%未満】⇒ 起動ボタンを押すと青と赤の矢印が点滅しながら「ピピッ ピピッ」と鳴ります。
- ※音量設定を無音にしている場合の電池残量表示は、電池残量15%未満時の青と赤の矢印点滅のみとなります。
- 《注意》●電池の向きにご注意ください。●古い電池を混ぜて使用しないでください。●アルカリ乾電池をご使用ください。

音量設定方法

※カードは音が鳴るまで確実にかざしてください。

※ツマミの位置は、・どちらでもおこなえます。

- 音量を設定するためには、「音量設定カード」(別売品)が必要です。
- 音量は、ボリューム大(初期設定)、ボリューム小、無音のいずれかを設定できます。

起動ボタンを押し、音量設定カードをかざしてください。かざすごとに、小⇒無⇒大の順番に入れ替わります。設定したい音量のところでカードをはなすと、設定完了です。

《注意》
無音に設定した場合でも、登録や削除操作時は、音(ボリューム小)が鳴ります。

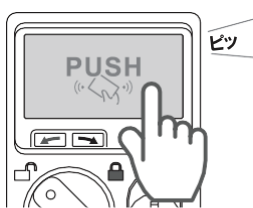

ボリューム大
(初期設定)



ボリューム小 ⇒⇒



無音 ⇒⇒



ボリューム大 ⇒⇒⇒

メンバーモードの使い方①

モード設定方法

※カードは音が鳴るまで確実にかざしてください。

※音量を無音にしている場合でも、音（ボリューム小）が鳴ります。

●モード設定をするためには、現在の設定とは違う「モード設定カード」(別売品)が必要です。

例) ビジターモード ⇒ メンバーモードへ変更

①ツマミが  時、起動ボタンを押します。



ビジターモード

②設定したいモード設定カードをかざします。



ビジターモード

③メンバーモードに設定されます。



メンバーモード(設定後)

《注意》
モード設定をおこなうとメンバーモードで登録したICキー情報はすべて削除されます。

ICキーの登録方法

※カードは音が鳴るまで確実にかざしてください。

※音量を無音にしている場合でも、音（ボリューム小）が鳴ります。

①ツマミが  時、起動ボタンを押し、登録カードをかざします。



②登録したいICキーをかざします。複数ある場合は連続でかざすことができます。

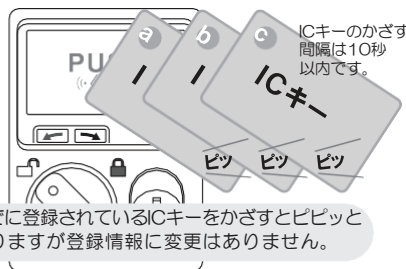

③再度登録カードをかざすと登録モードが終了します。



ICキーの追加登録方法

※カードは音が鳴るまで確実にかざしてください。

※音量を無音にしている場合でも、音（ボリューム小）が鳴ります。

●上記「ICキーの登録方法」と同じ手順で、追加したいICキーを登録してください。

今まで登録されていた情報は消えずに追加登録されます。

●ICキーの最大登録数は、500です。501番目は、登録できずにエラー音ピーツが鳴ります。その際は、次ページの「登録済ICキーの個別削除方法」をおこなって、ICキーの登録数を減らしてから追加登録をおこなってください。

メンバーモードの使い方②

かぎのかけ方

※音量を無音にしている場合は、音が鳴りません。

- ① 起動ボタンを押し、登録したICキーをかざします。

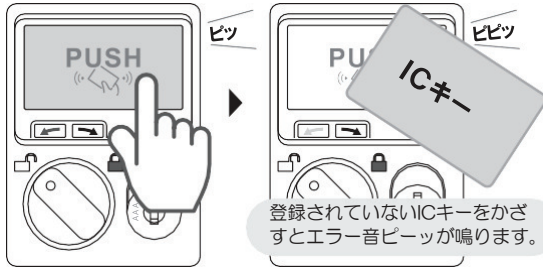

- ② ツマミを に回すとかぎがかかります。



《注意》
①の操作でICキーをかざした後ツマミを ⇒ に回さないと5秒後にエラー音ピーッと共に操作前に戻ります。かぎをかける場合は①の操作からやり直してください。

かぎのあけ方

※音量を無音にしている場合は、音が鳴りません。

- ① 起動ボタンを押し、登録したICキーをかざします。

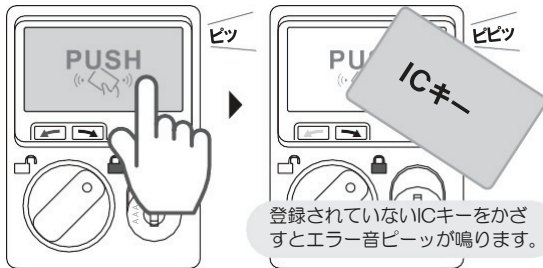

- ② ツマミを に回すとかぎがあきます。

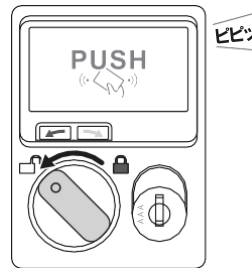

《注意》
①の操作でICキーをかざした後ツマミを ⇒ に回さないと5秒後にエラー音ピーッと共にロックがかかります。かぎをあける場合は①の操作からやり直してください。

非常時の解錠方法 (ICキー紛失時など)

- ① 非常キーを非常錠に差し込みます。

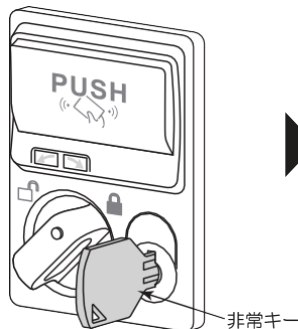

- ② 非常キーを右に止まるまで回し、ツマミを へ回します。

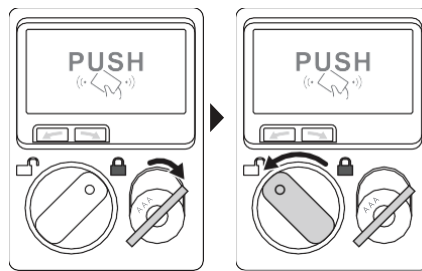

- ③ 扉をあけ、荷物を取り出す、もしくは、電池交換をします。

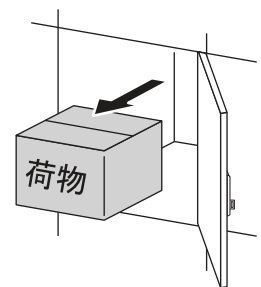

- ④ 扉をしめ、非常時の解錠操作終了時にさせたいかぎの状態 (もしくは) にツマミを回します。



- ⑤ 非常キーを左に止まるまで回します



- ⑥ 非常キーを中心に戻し引き抜きます。



メンバーモードの使い方③

登録済ICキーの個別削除方法

※カードは音が鳴るまで確実にかざしてください。

※音量を無音にしている場合でも、音（ボリューム小）が鳴ります。

※削除したいICキーが手元がない場合は、個別削除はできません。下記説明の一括削除をおこなってください。

- ①ツマミが  時、起動ボタンを押し、削除カードをかざします。



- ②削除したいICキーをかざします。複数ある場合は連続でかざすことができます。

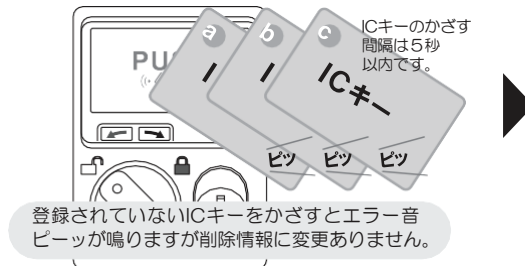

- ③再度削除カードをかざすと削除モードが終了します。



登録済ICキーの一括削除方法 (ICキー紛失時など)

※カードは音が鳴るまで確実にかざしてください。

※音量を無音にしている場合でも、音（ボリューム小）が鳴ります。

- ①ツマミが  時、起動ボタンを押し、モード設定カード(メンバー)をかざします。



- ②登録したICキー情報は全て削除されます。

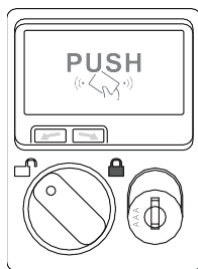

ビジターモードの使い方

メンバーモード→ビジターモードへの設定方法

※カードは音が鳴るまで確実にかざしてください。

①ツマミが  時、
起動ボタンを押します。

②モード設定カード
(ビジター) をかざします。

③ビジターモードに
設定されます。

《注意》
モード設定をおこな
うとメンバーモードで
登録したICキー情報
はすべて削除されます。

かぎのかけ方

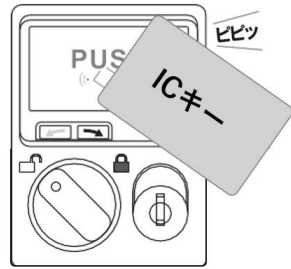
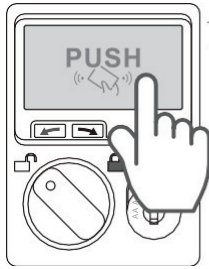

※音量を無音にしている場合は、音が鳴りません。

①起動ボタンを押し、登録したいICキーを
かざします。



②ツマミを  に回すと
かぎがかかります。





《注意》
①の操作でICキーを
かざした後ツマミを
 ⇒  に回さない
と5秒後にエラー音ピーツ
と共に操作前に戻ります。
かぎをかける場合は①の
操作からやり直して
ください。

かぎのあけ方

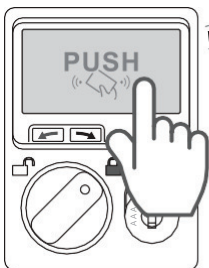

※音量を無音にしている場合は、音が鳴りません。

①起動ボタンを押し、登録したICキーを
かざします。

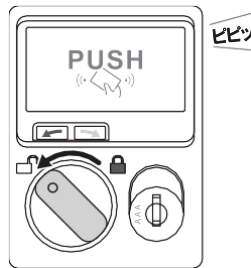

②ツマミを  に回すと
かぎがあきます。



《注意》
①の操作でICキーを
かざした後ツマミを
 ⇒  に回さない
と5秒後にエラー音ピーツ
と共にロックがかかります。
かぎをあける場合は①の
操作からやり直して
ください。

非常時の解錠 (ICキー紛失時など)

①非常キーを非常錠に差し
込みます。

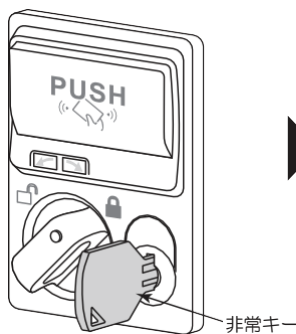

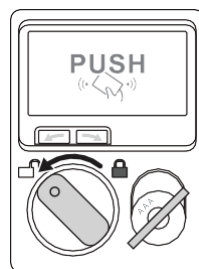

②非常キーを右に止まるまで回し、
ツマミを  へ回します。

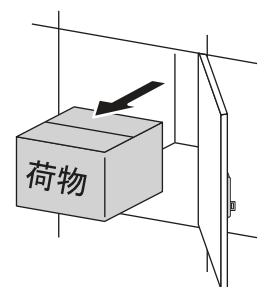

③扉をあけ、荷物を取り出す、
もしくは、電池交換をします。



④扉をしめ、非常時の解錠操作終了時にさせたい
かぎの状態( もしくは )にツマミを回します。

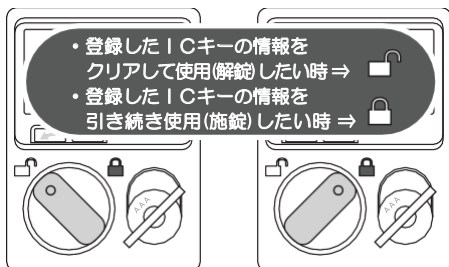

⑤非常キーを左に止まる
まで回します



⑥非常キーを中心に戻し引き
抜きます。



故障かな・・・と思ったら

●下記のことをお調べの上、それでも具合の悪い場合はご自分で修理なさらず、お買い上げの販売店にご相談ください。

※文章中の施錠・解錠とは、ツマミの位置が ・をあらわします。

	確認事項	対処の方法
ICキーをかざしても反応しない	起動ボタンを押しましたか？	起動ボタンを押してからICキーをかざしてください
	規格外のICキーをかざしていませんか？	FeliCaもしくは、MIFARE規格のICキーをかざしてください
	電池切れになっていませんか？	新しいアルカリ乾電池を入れてください
起動ボタンを押しても反応しない	電池切れになっていませんか？	新しいアルカリ乾電池を入れてください
起動ボタンを押しても音がしない	音量設定が「無」になっていませんか？	音量設定カードで音量を変更してください
ツマミが回らない	ICキーをかざしていますか？	手順どおりにICキーをかざしてからツマミを回してください
	扉はきちんとしまっていますか？	扉をきちんとしめてから操作してください
	扉に荷物が挟まっていませんか？	荷物をきちんと入れて扉をしめてください
ICキーをかざすとエラーになる	施錠したときと同じICキーをかざしましたか？	施錠したときと同じICキーをかざしてください
	かざしてから5秒以内にツマミを回しましたか？	5秒以内にツマミをまわしてください
	ツマミを回しながらICキーをかざしていませんか？	ICキーをかざしてからツマミを回してください
	(メンバーモードでICキーを登録しましたか？)	ICキーを登録手順に従って登録してから使用してください
ツマミを回したらエラーになった	ツマミを施錠(解錠)位置まできちんと回していますか？	ツマミを施錠(解錠)位置まできちんと回してください
(メンバーモードで登録カードをかざしたらエラーになる)	メンバーモードに設定していますか？	モード設定カード(メンバー)を使用してモード変更してください
	ツマミを解錠位置まできちんと回していますか？	ツマミを解錠位置まできちんと回してください
(メンバーモードで削除カードをかざしたらエラーになる)	メンバーモードに設定していますか？	モード設定カード(メンバー)を使用してモード変更してください
	ツマミを解錠位置まできちんと回していますか？	ツマミを解錠位置まできちんと回してください
モード変更ができない	ツマミを解錠位置まできちんと回していますか？	ツマミを解錠位置まできちんと回してください
電池を交換しても反応しない	使い古しの乾電池を使っていますか？	新品のアルカリ乾電池に交換してください
	乾電池を正しい向きでセットしましたか？	アルカリ乾電池を正しい向きでセットしてください
電池の減りが早い	アルカリ乾電池以外の電池を使用していませんか？	アルカリ乾電池を使用してください
	古い乾電池を混ぜて使用していませんか？	新品のアルカリ乾電池に交換してください
非常キーが回らない	非常キーはきちんと奥までささっていますか？	非常キーをきちんと奥までさしてください
非常キーがささらない	キー穴にゴミが入っていませんか？	キー穴のゴミを取り除いてください
	キーが変形していませんか？	キーを交換してください